



SEA CLOUD HUSSAR

DECKSPPLAN UND TECHNISCHE DATEN/
DECK PLAN AND TECHNICAL DETAILS



Decksplan und technische Daten

Schiffsdetails:

- Länge über alles: 135,70 m
- Größte Breite: 17,20 m
- Tiefgang: 5,65 m
- Maschine: MAN/Siemens, Diesel-Elektrik
- Höhe des Großmastes über Deck: 48 m
- Höhe des Großmastes über der Wasserlinie: 57,9 m
- Gesamtsegelfläche: 3.975 m²
- Anzahl der Segel: 27
- Geschwindigkeit max.: 14 Knoten
- Passagiere max.: 136
- Crew max.: 90
- Flagge: Malta
- Indienstellung: Herbst 2009
- Klassifikation: Germanischer Lloyd

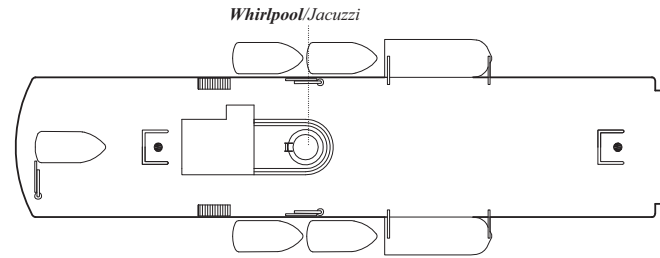

Kabinen:

Insgesamt 69 Außenkabinen, davon 43 De-Luxe Kabinen mit Dusche/WC, 23 Junior-Suiten mit Veranda sowie 3 Owner-Suiten, ebenfalls mit Veranda sowie Bad mit Badewanne/WC. Alle in den Kabinen verwendeten Materialien sind hochwertig und dem 5-Sterne-Standard des Schiffes angepasst. Bademantel, Hausschuhe, Föhn, Direktwahltelefon, individuell regulierbare Klimaanlage, persönlicher Safe, Infotainment-Programm, direkte E-Mail-Verbindung und Minibar gehören zum Standard in allen Kabinen.

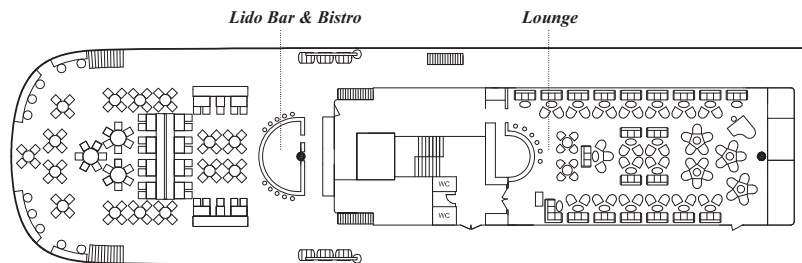

Öffentliche Bereiche:

- Restaurant mit 180°-Panoramablick, eine Sitzung, offene Tischplatzwahl
- Lido Bar und Bistro
- Lounge mit Bar und Steinway-Flügel
- Bibliothek mit gemütlicher Sitzecke
- Boutique
- Wellness- und Spa-Bereich mit Sauna, Dampfbad, Ruheraum, Erlebnisdusche sowie Massage, Kosmetik und Friseur
- Badeplattform
- Sonnen Deck mit Whirlpool und Sonnenliegen
- Fitnessraum mit Meerblick und modernen Cardiogeräten
- Hospital
- Lift über alle Decks

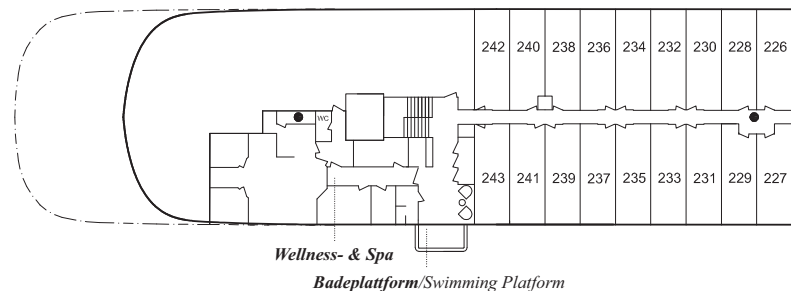
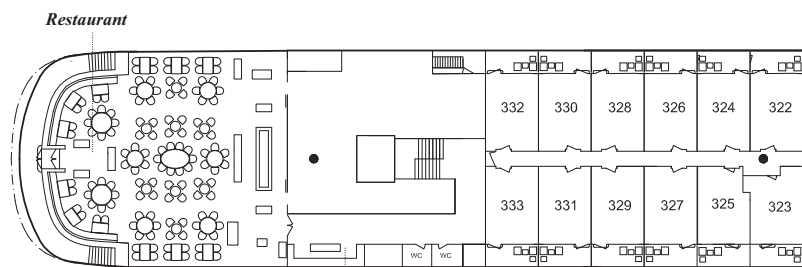

Deck Plan and Technical Details

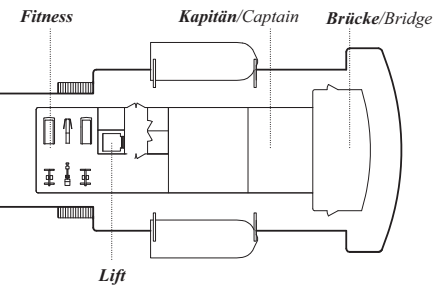

**Sonnen Deck/
Sun Deck**

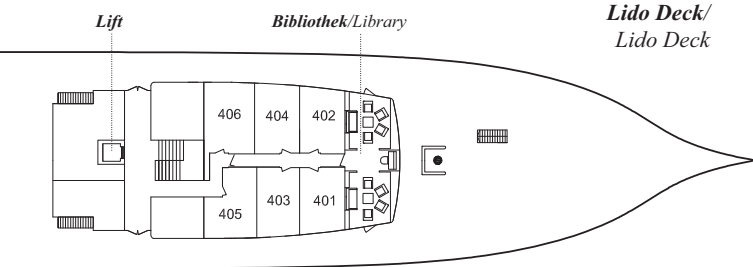

**Lido Deck/
Lido Deck**

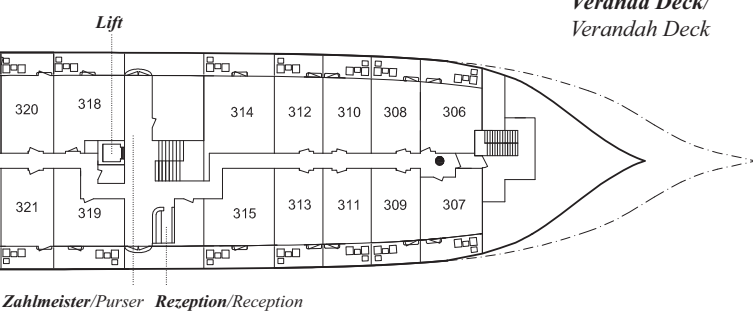

**Veranda Deck/
Verandah Deck**

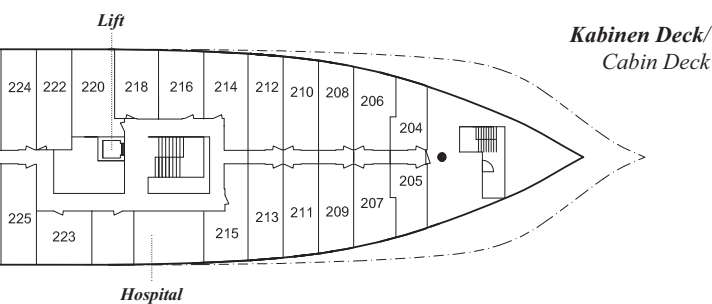

**Kabinen Deck/
Cabin Deck**

Ship details:

- Length overall: 445.23 feet
- Beam max.: 56.43 feet
- Draft: 18.54 feet
- Engine: MAN-Siemens, diesel-electric
- Height of main mast above deck: 157.50 feet
- Height of main mast above waterline: 190 feet
- Total area of sails: 42,771 sq.feet
- Number of sails: 27
- Speed max.: 14 knots
- Passengers max.: 136
- Crew max.: 90
- Flag: Malta
- Delivery: Autumn 2009
- Classification Society: Germanischer Lloyd

Cabins:

A total of 69 outside cabins: 43 de-luxe cabins with shower/WC, 23 junior-suites with verandah and 3 owner-suites also with verandah and with bathtub/WC. In keeping with the 5-star standard of the ship, only high-class materials have been used for the interior. Amenities such as bathrobe, slippers, hair dryer, telephone, air conditioning, personal safe, infotainment programme, direct email access and minibar are standard in all cabins.

Public areas:

- Restaurant with 180-degree panoramic view (open seating)
- Lido bar and snack bar
- Lounge with bar and Steinway piano
- Library with comfortable sitting area
- Boutique
- Wellness and spa area with sauna, steam bath, relaxing area, luxury shower, massage, beauty parlour, hairdresser
- Swimming platform
- Sun deck with jacuzzi and sun beds
- Fitness area with ocean view and latest cardio equipment
- Hospital
- Lift

Wenn Du ein Schiff bauen willst, dann rufe nicht die Menschen zusammen, um Holz zu sammeln, Aufgaben zu vergeben, Werkzeuge vorzubereiten und die Arbeit einzuteilen, sondern lehre sie die Sehnsucht nach dem großen, weiten Meer.

Antoine de Saint-Exupéry

If you want to build a ship, don't call people together to gather wood; don't assign tasks, prepare tools and divide the labour. Rather, teach them to long for the great broad sea.

Antoine de Saint-Exupéry



www.seacloud.com